

24088, IC BOX FOR TE222



DÉTAILS DU PRODUIT

Non.	:	24088-015
Longueur	:	18.25"
Largeur	:	12.75"
Taille	:	11.5"

DÉTAILS TECHNIQUES

couper la longueur du trou	:	12.5"
largeur du trou de coupe	:	6.5"

OPTIONS AVAILABLE

NUMÉRO D'ARTICLE	FINI	OMBRE
24088-015		

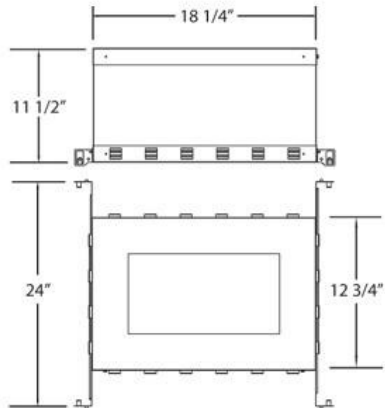

RENSEIGNEMENTS SUR LE PROJET

Nom du travail: Date: Catégorie:

Commentaires: